

# 小型防水コネクタ

## 704シリーズ

### ◆ 特長

#### ● 小型

**Φ4.7mm** :ストレートタイプ (Φ7.5 \* 25.4mm)  
:L型タイプ (Φ7.5 \* 15.6mm高さ)

#### ● 軽量

**約4g**(プラグ+レセプタクル)

#### ● 防水性能

**IP67**(水深1mで30分間放置:勘合時)

#### ● 操作性

**プッシュロック方式**による簡単操作  
\*ネジロック方式も選択可(右⇒写真)

#### ● 環境対応

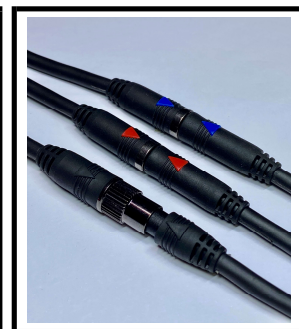
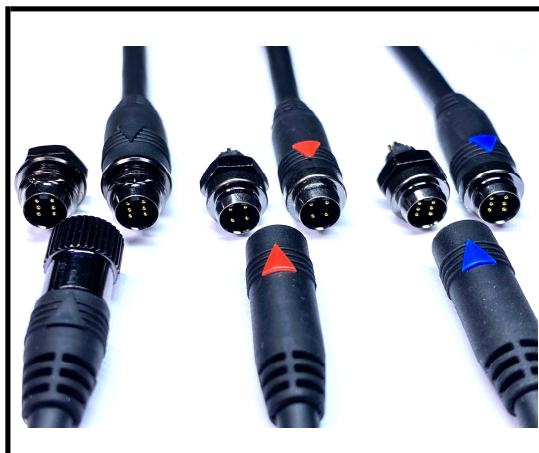

### ◆ 性能仕様

項目	仕様	条件
極数	4極、6極	
定格電流	500mA	各極
定格電圧	AC30V,DC42V	
接触抵抗	15mΩ以下	DC1A/DC20mVを印加
絶縁抵抗	100MΩ以上	DC100Vを印加
耐電圧	絶縁破壊がないこと	AC100を1分間印加
防水性	IP67	勘合状態で水深 1 mに30分間放置
使用温度範囲	-25~80℃	
保存温度範囲	-10~60℃	

\* 詳細仕様は、性能仕様書をご参照願います

### ◆ 製品構成

#### ◇オスレセプタクル

極数	型式	ロック方式	筐体取り付け
4P	MR704-4PB	プッシュ	内側(筐体)
	MR704-4PSB	プッシュ+ネジ	
	MR704-4PF	プッシュ	外側(筐体)
	MR704-4PSF	プッシュ+ネジ	
6P	MR704-6PB	プッシュ	内側(筐体)
	MR704-6PSB	プッシュ+ネジ	
	MR704-6PF	プッシュ	外側(筐体)
	MR704-6PSF	プッシュ+ネジ	

#### ◇メスプラグ

極数	型式	ロック方式
4P	FP704-4P(L)	プッシュ
	FP704-4PS(L)	プッシュ+ネジ
6P	FP704-6P(L)	プッシュ
	FP704-6PS(L)	プッシュ+ネジ

\* (L)は、L型タイプ

#### ◇オスプラグ

極数	型式	ロック方式
4P	MP704-4P	プッシュ
	MP704-4PS	プッシュ+ネジ
6P	MP704-6P	プッシュ
	MP704-6PS	プッシュ+ネジ

### ◆ 用途

- 各種センサ
- ハンディ型測定(温度など)機器
- FA機器
- 携帯無線機用マイクロホン
- 監視・車載用カメラ
- 他、各種小型機器

### ◆ 外観寸法

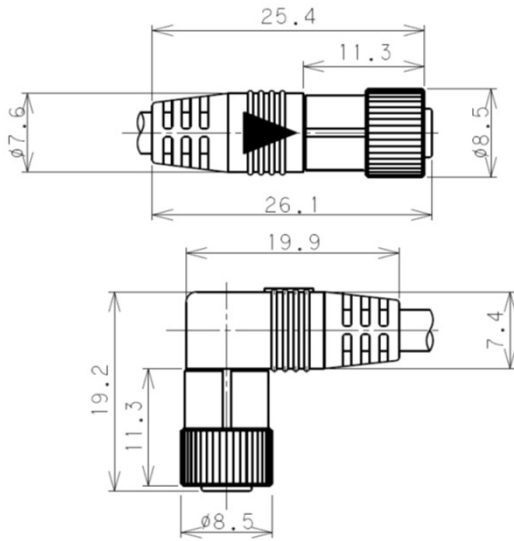

<メスプラグ/ネジロック方式>



<オスプラグ/ネジロック方式>

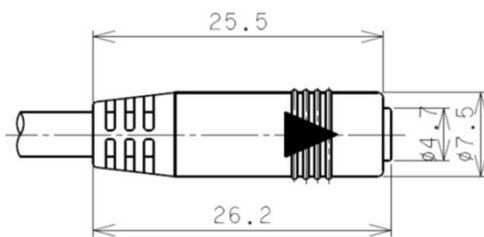

<メスプラグ/プッシュロック方式>

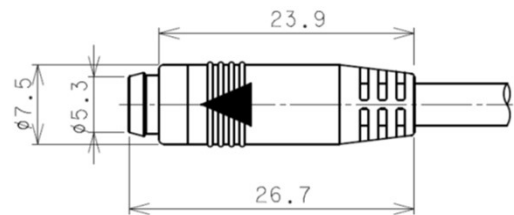

<オスプラグ/プッシュロック方式>

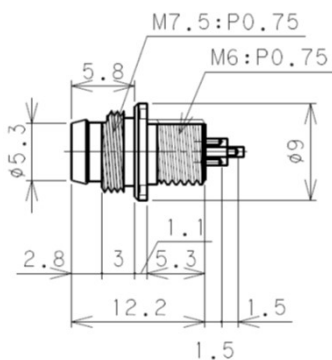

<オスレセプタクル/後止タイプ>  
<ネジロック方式>

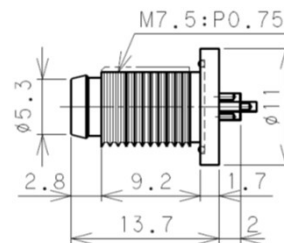

<オスレセプタクル/前止タイプ>  
<ネジロック方式>